

AJUDAS TÉCNICAS

TECHNICAL AIDS

Pg. 90-97



O QUE SÃO AJUDAS TÉCNICAS?

São meios indispensáveis à autonomia e integração das pessoas com deficiência.

Destinam-se a compensar a deficiência ou a atenuar-lhe as consequências e a permitir o exercício das actividades quotidianas, garantindo a sua participação na vida escolar, profissional e social. Podem ser próteses, ortóteses e outros dispositivos de compensação.

A QUEM SE DESTINAM AS AJUDAS TÉCNICAS?

Destinam-se a todas as pessoas com deficiência, permanente ou temporária.

QUEM FINANCIA AS AJUDAS TÉCNICAS?

O FINANCIAMENTO É FEITO ATRAVÉS:

Serviços Sub-Regionais de Segurança Social;

Hospitais, designados pela Direcção-Geral de Saúde, cuja lista consta do anexo ao Despacho do Secretário Nacional de Reabilitação publicado anualmente;

Centros Especializados e Centros de Reabilitação Profissional cuja lista consta do anexo ao Despacho do Secretário Nacional de Reabilitação publicado anualmente;

Centros de Emprego, cuja verba, depende da publicação, anual, do Despacho Conjunto dos Ministérios da Saúde e do Trabalho e da Solidariedade e do Despacho do Secretário Nacional para a Reabilitação e Integração das Pessoas com Deficiência.

QUAL A PERCENTAGEM DE FINANCIAMENTO DA AJUDA TÉCNICA?

O financiamento é de 100% quando a ajuda técnica faz parte da lista homologada pelo Secretário Nacional de Reabilitação. O financiamento termina, esgotada a verba atribuída a cada organismo referido em 3.

QUAIS OS NÍVEIS DE PRESCRIÇÃO E ENTIDADES PRESCRITORAS DAS AJUDAS TÉCNICAS?

NÍVEL 1 – Centros de Saúde;

NÍVEL 2 – Hospitais Distritais;

NÍVEL 3 – Hospitais Centrais, Hospitais Distritais e Centros Especializados com Equipa de Reabilitação constituída por médico e pessoal técnico de acordo com a especialidade da deficiência e credenciados para este efeito pelo SNRIPD.

O médico especialista de nível superior poderá delegar a prescrição nos médicos dos outros níveis, mediante relatório. Em qualquer dos níveis, o médico que efectuar a prescrição terá de proceder ao controlo do material fornecido.

A PRESCRIÇÃO MÉDICA PARA O FINANCIAMENTO DAS AJUDAS TÉCNICAS É OBRIGATÓRIA?

As ajudas técnicas que são abrangidas por este financiamento supletivo, são obrigatoriamente prescritas por ato médico, em consulta externa dos Hospitais ou dos Centros Especializados referidos em 5, para utilizar fora do internamento hospitalar e devem constar da lista homologada pelo Secretário Nacional.

Não são abrangidas por este orçamento as ajudas técnicas cuja colocação no doente obrigue a intervenção cirúrgica.

QUAIS OS DOCUMENTOS NECESSÁRIOS PARA CONSTITUIR UM PROCESSO PARA FINANCIAMENTO DAS AJUDAS TÉCNICAS?

No caso de a prescrição ser efectuada num Centro de Saúde ou em Centro Especializado, apresentar no CRSS da área da residência:

Prescrição médica preenchida pelos serviços prescritores de acordo com o nível de prescrição estabelecidos contendo:

- Código I.S.O;
- Identificação do serviço prescritor (carimbo ou vinheta);
- Identificação do médico (carimbo ou vinheta);
- Data da prescrição;
- Número de beneficiário e identificação do sistema.

Três orçamentos, actualizados e datados ou justificação da impossibilidade da sua apresentação feita pelo serviço remetente.

Identificação (de acordo com o Bilhete de Identidade) e endereço completo da pessoa a quem deve ser paga a ajuda técnica e, ainda, a explicitação da sua relação com o beneficiário.

Se a prescrição é feita num dos Hospitais referidos em 3, o processo de aquisição decorre pelo estabelecimento hospitalar e a ajuda técnica é atribuída ao utente em consulta externa.

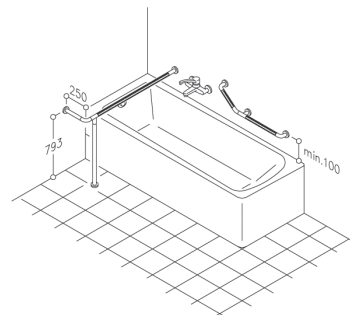
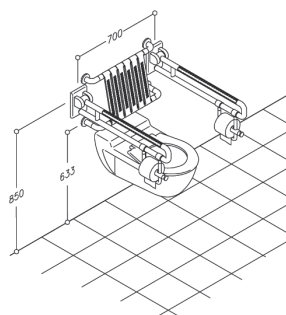
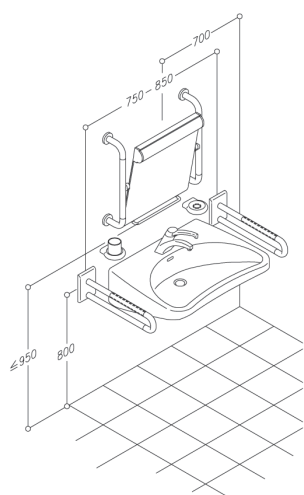
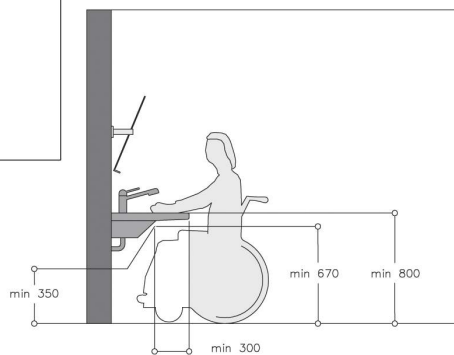
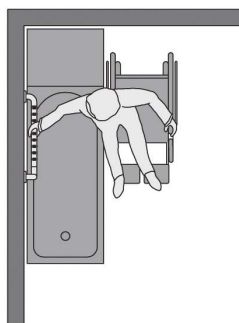
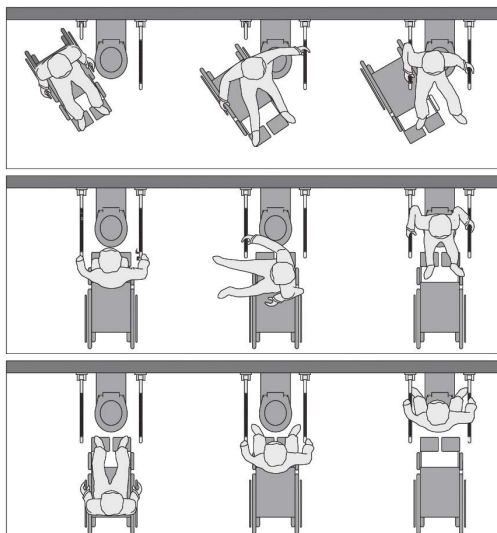
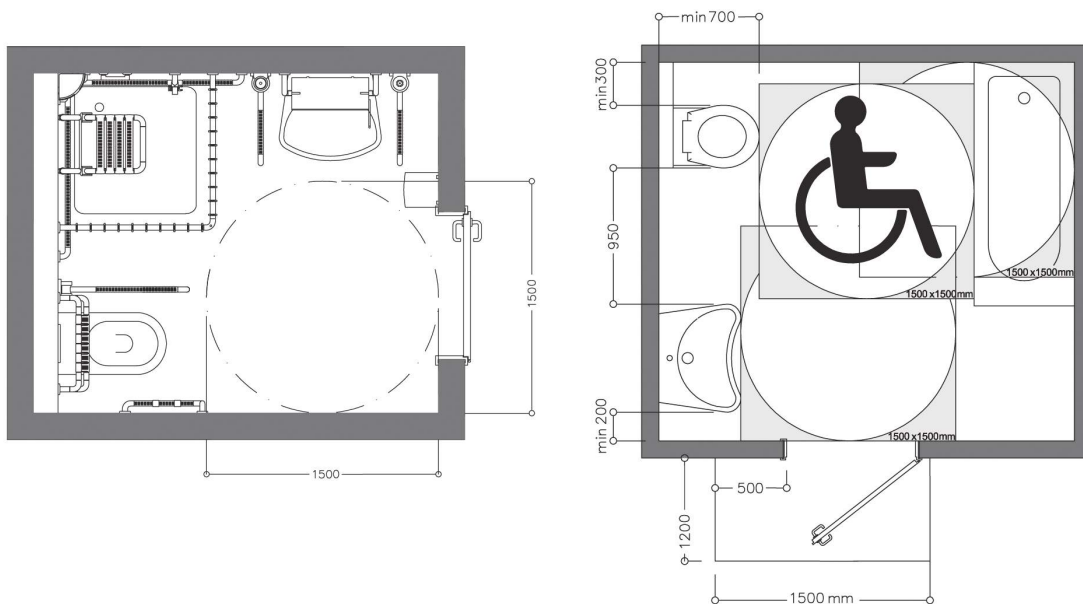

**Ref. C8900**

Barra de Apoio Rebatível
Lift Up Grab Rail
 Exterior: Nylon
 Interior: Aço Inox
 Sistema de elevação
 acionado por "contra-mola"

Dimensões:
 800
 Ø35mm

Acabamento:
Nylon Branco
Nylon Amarelo

 10 | 1 uni

**Ref. C8804**

Barra de Apoio de Lavatório
 (3 Falagens)
Wall Support Grab Rail
 (3 Fixing Points)
 Exterior: Nylon
 Interior: Aço Inox
 Fixações Ocultas

Dimensões:
 800
 Ø35mm

Acabamento:
Nylon Branco
Nylon Amarelo

 10 | 1 uni

**Ref. C8870**

Barra de Apoio Parede/Solo
Wall Support
 Exterior: Nylon
 Interior: Aço Inox
 Fixações Ocultas

Dimensões:
 800
 Ø35mm

Acabamento:
Nylon Branco
Nylon Amarelo

 10 | 1 uni

**Ref. C8872**

Barra de Apoio 90°
 (2 Falagens)
Angle Grab Bar 90°
 (2 Fixing Points)
 Exterior: Nylon
 Interior: Aço Inox
 Fixações Ocultas

Dimensões:
 350x350
 Ø35mm

Acabamento:
Nylon Branco
Nylon Amarelo

 10 | 1 uni

**Ref. C8873**

Barra de Apoio 135°
 (2 Falagens)
Angle Grab Bar 135°
 (2 Fixing Points)
 Exterior: Nylon
 Interior: Aço Inox
 Fixações Ocultas

Dimensões:
 350x350
 Ø35mm

Acabamento:
Nylon Branco
Nylon Amarelo

 10 | 1 uni



**Ref. C8810**

Barra de Apoio Simples
Grab Bar
Exterior: Nylon
Interior: Aço Inox
Fixações Ocultas

 10 | 1 uni

Dimensões:
300
Ø35mm

Acabamento:
Nylon Branco
Nylon Amarelo

Ref. C8811
Dimensões:
400
Ref. C8812
Dimensões:
500
Ref. C8813
Dimensões:
600
Ref. C8814
Dimensões:
800

**Ref. C8889**

Assento Rebátil
Lift-Up Shower Seat
Exterior: Nylon
Interior: Aço Inox
Sistema de elevação acionado
por "contra-mola"
Peso Máx. 120 Kgs

 4 | 1 uni

Dimensões:
380x315

Acabamento:
Nylon Branco

**Ref. C8887**

Assento Rebátil
Lift-Up Shower Seat
Exterior: Nylon
Interior: Aço Inox
Sistema de elevação acionado
por "contra-mola"
Peso Máx. 120 Kgs

 5 | 1 uni

Dimensões:
380x315

Acabamento:
Nylon Branco

**Ref. 3019**

Barra de Apoio Rebátil
Lift Up Grab Rail
Aço Inox AISI 304
Sistema de elevação
acionado por "contra-mola"
Superfície Recartilhada

 5 | 1 uni

Dimensões:
190x800
Ø35mm

Acabamento:
Escovado

**Ref. C3110**

Barra de Apoio de Lavatório
(3 Falagens)
Wall Support Grab Rail
(3 Fixing Points)
Aço Inox AISI 304
Fixações Ocultas
Superfície Recartilhada
Direita/Esquerda

 5 | 1 uni

Dimensões:
190x800
Ø35mm

Acabamento:
Escovado

**Ref. C3120**

Barra de Apoio Parede/Solo
Wall Support
Aço Inox AISI 304
Fixações Ocultas
Superfície Recartilhada
Direita/Esquerda

Dimensões:
800x800
Ø35mm

Acabamento:
Escovado

 5 | 1 uni

**Ref. SGB2-35**

Barra de Apoio Simples
Grab Bar
Aço Inox AISI 304
Fixações Ocultas
Superfície Recartilhada

Dimensões:
300
400
500
600
800
Ø35mm

Acabamento:
Escovado

 5 | 1 uni

**Ref. 102**

Barra de Apoio 135º
(2 Falanges)
Angle Grab Bar 135º
(2 Fixing Points)
Aço Inox AISI 304
Fixações Ocultas
Superfície Recartilhada

Dimensões:
350x350
Ø35mm

Acabamento:
Escovado

 5 | 1 uni

**Ref. 103**

Barra de Apoio 90º
(2 Falanges)
Angle Grab Bar 90º
(2 Fixing Points)
Aço Inox AISI 304
Fixações Ocultas
Superfície Recartilhada

Dimensões:
350x350
Ø35mm

Acabamento:
Escovado

 5 | 1 uni

**Ref. E3521**

Assento Rebatível
Lift-Up Shower Seat
Aço Inox AISI 304
Tampo em Mat. Fenólico
Peso Máx. 120 Kgs

Dimensões:
450x350
Ø32mm

Acabamento:
Escovado

 1 | 1 uni

1 uni

**Ref. E3522**

Assento Rebatível
Lift-Up Shower Seat
Aço Inox AISI 304
Tampo em Mat. Fenólico
Peso Máx. 120 Kgs

Dimensões:
400x340

Acabamento:
Escovado

 1 | 1 uni

**Ref. 3091C**

Banco de Apoio Rebátível
Lift-Up Shower Seat
Aço Inox AISI 304
Tampo em Mat. Fenólico
Peso Máx. 120 Kgs

Dimensões:
464x430x390
Ø25mm

Acabamento:
Escovado

 1 | 1 uni

**Ref. 3521**

Assento Rebátível
Lift-Up Shower Seat
Aço Inox AISI 304
Tampo em Mat. Fenólico
Peso Máx. 120 Kgs

Dimensões:
452x300
Ø32mm

Acabamento:
Escovado

 1 | 1 uni

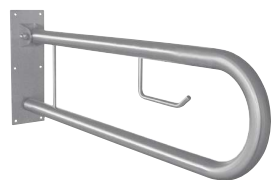
**Ref. C501**

Barra de Apoio Rebátível
Lift-Up Grab Rail
Aço Inox AISI 304
Superfície Recartilhada
c/ Porta Rolos
s/ Porta Rolos

Dimensões:
830x220
Ø35mm

Acabamento:
Escovado

 1 | 1 uni

**Ref. C530**

Barra de Apoio 90°
(2 Falanges)
Angle Grab Bar 90°
(2 Fixing Points)
Aço Inox AISI 304
Direita/Esquerda

Dimensões:
600x300
Ø35mm

Acabamento:
Escovado

 1 | 1 uni

**Ref. C550**

Barra de Apoio H/V
(5 Falanges)
Grab-Rail H/V
(5 Fixing Points)
Aço Inox AISI 304
Direita/Esquerda

Dimensões:
670x670x780
Ø35mm

Acabamento:
Escovado

 1 | 1 uni

**Ref. C555**

Barra de Apoio de Canto
(4 Falanges)
Corner Grab-Rail
(4 Fixing Points)
Aço Inox AISI 304

Dimensões:
770x770
Ø35mm

Acabamento:
Escovado

 1 | 1 uni

**Ref. P2002**

Assento Rebativel
Lift-Up Shower Seat
Aço Inox AISI 304
Peso Máx. 120 Kgs

Dimensões:
500x770

Acabamento:
Escovado

 1 | 1 uni

**Ref. P601**

Banco de Duche
Altura Regulável
Shower Seat
Adjustable Height
Alumínio / ABS
Peso Máx. 100 Kgs

Dimensões:
Alt. Regulável
38 a 48 cm

Acabamento:
Branco

 1 | 1 uni

**Ref. P604**

Cadeira de Duche
Altura Regulável
Shower Chair
Adjustable Height
Alumínio / ABS
Peso Máx. 100 Kgs

Dimensões:
Alt. Regulável
38 a 48 cm

Acabamento:
Branco

 1 | 1 uni

**Ref. B974**

Espelho c/Moldura em
Aço Inox Regulável
Mirror with Stainless
Steel Frame Adjustable
Aço Inox AISI 304

Dimensões:
500x700
500x800
600x800
760x410
760x600

Acabamento:
Escovado

 1 | 1 uni

**Ref. P2043**

Suporte Basculante p/Lavatório
Swivel Mount for Washbasin
Aço Lacado

Dimensões:
580x595

Acabamento:
Epoxy Branco

 1 | 1 uni

**Ref. P2049**

Suporte Basculante p/Lavatório
Swivel Mount for Washbasin
Aço Inox AISI 304
Aço Lacado

Dimensões:
650x570

Acabamento:
Escovado
Epoxy Branco

 1 | 1 uni

**Ref. P2051**

Suporte Fixo p/Lavatório
Regulável
Fixed Support for Washbasin
Adjustable
Aço Inox AISI 304
Aço Lacado

Dimensões:
580x360

Acabamento:
Escovado
Epoxy Branco

 1 | 1 uni

**Ref. SD555**

Barra de Apoio de Canto
(3 Falanges)
Corner Grab-Rail
(3 Fixing Points)
Aço Inox AISI 304

Dimensões:
715x715
Ø32mm

Acabamento:
Escovado

 1 | 1 uni

**Ref. SD501**

Barra de Apoio Rebatível
Lift Grab-Rail
s/Porta Rolos

Dimensões:
190x800
Ø32mm

Acabamento:
Escovado

 1 | 1 uni

